

# 令和元年度第35回関東シニアバドミントン選手権大会

平成31年7月20日-21日 小瀬スポーツ公園他

## 30歳以上男子シングルス

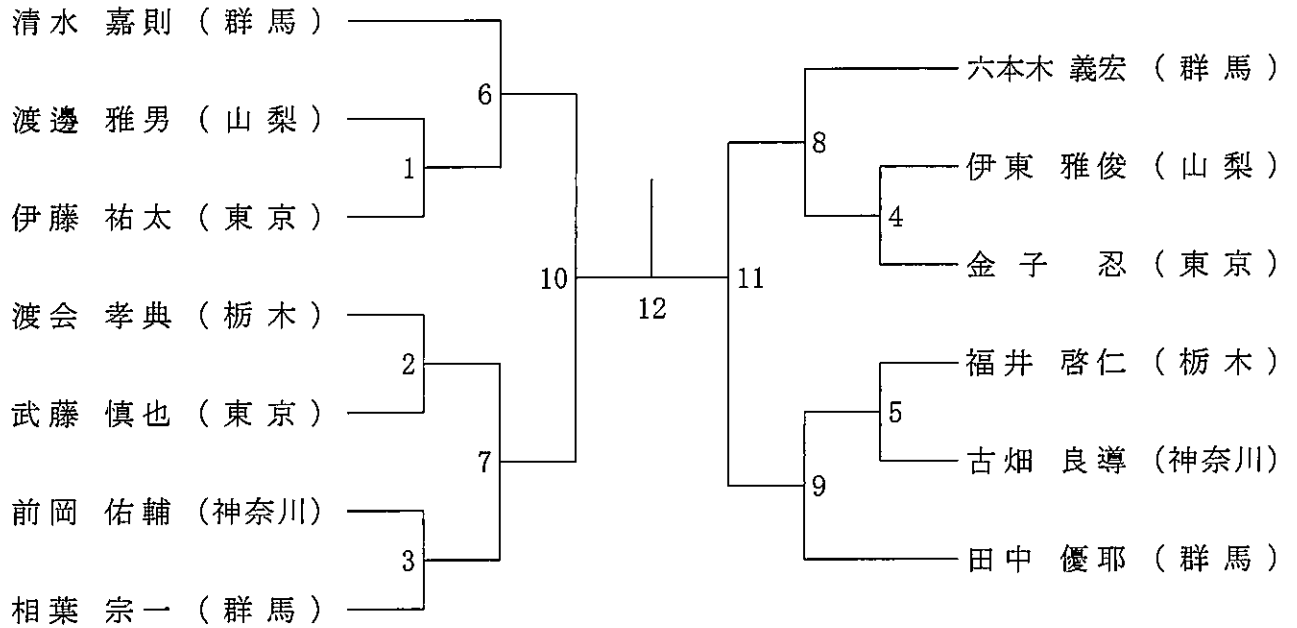

## 35歳以上男子シングルス

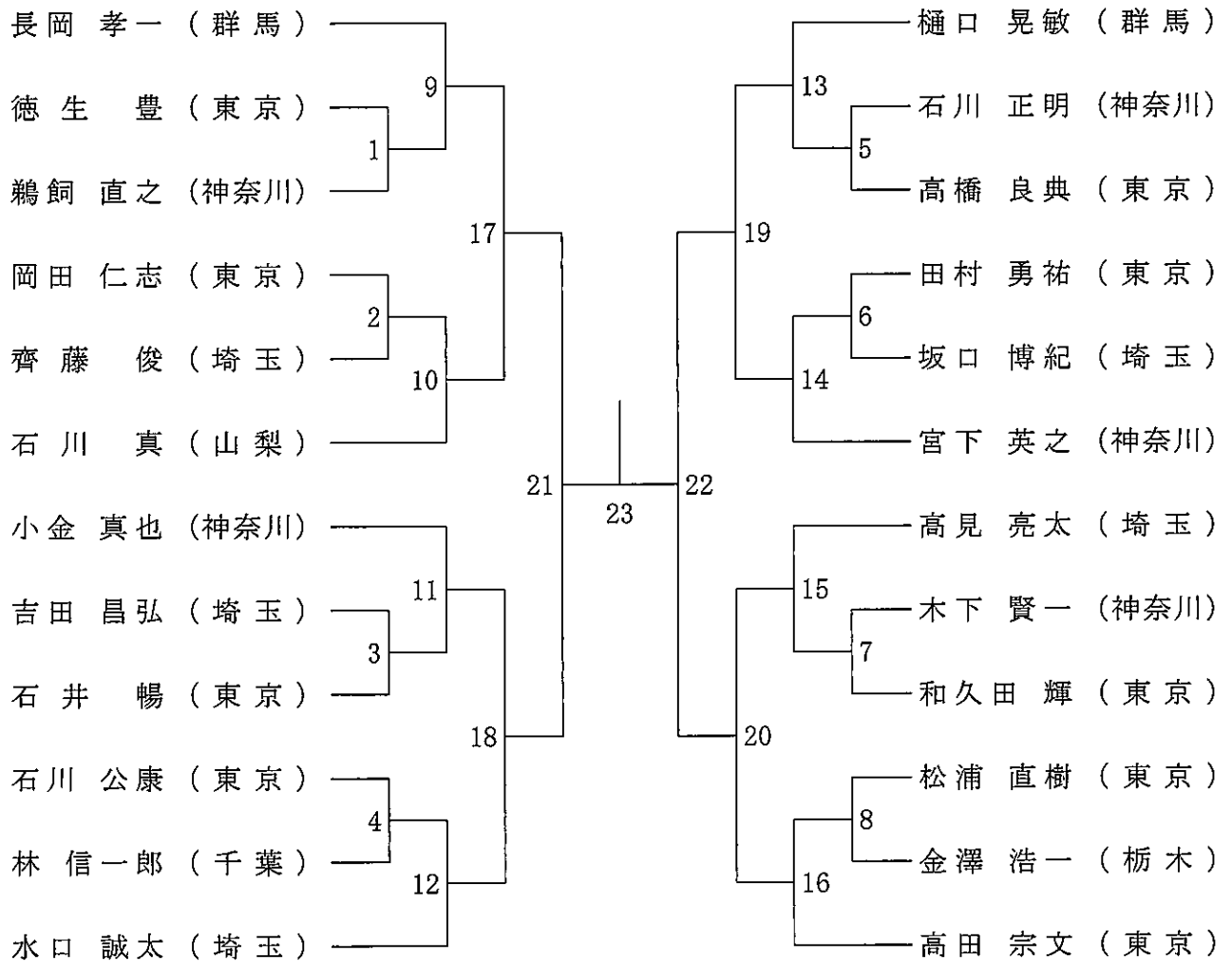

# 令和元年度第35回関東シニアバドミントン選手権大会

平成31年7月20日-21日 小瀬スポーツ公園他

## 40歳以上男子シングルス

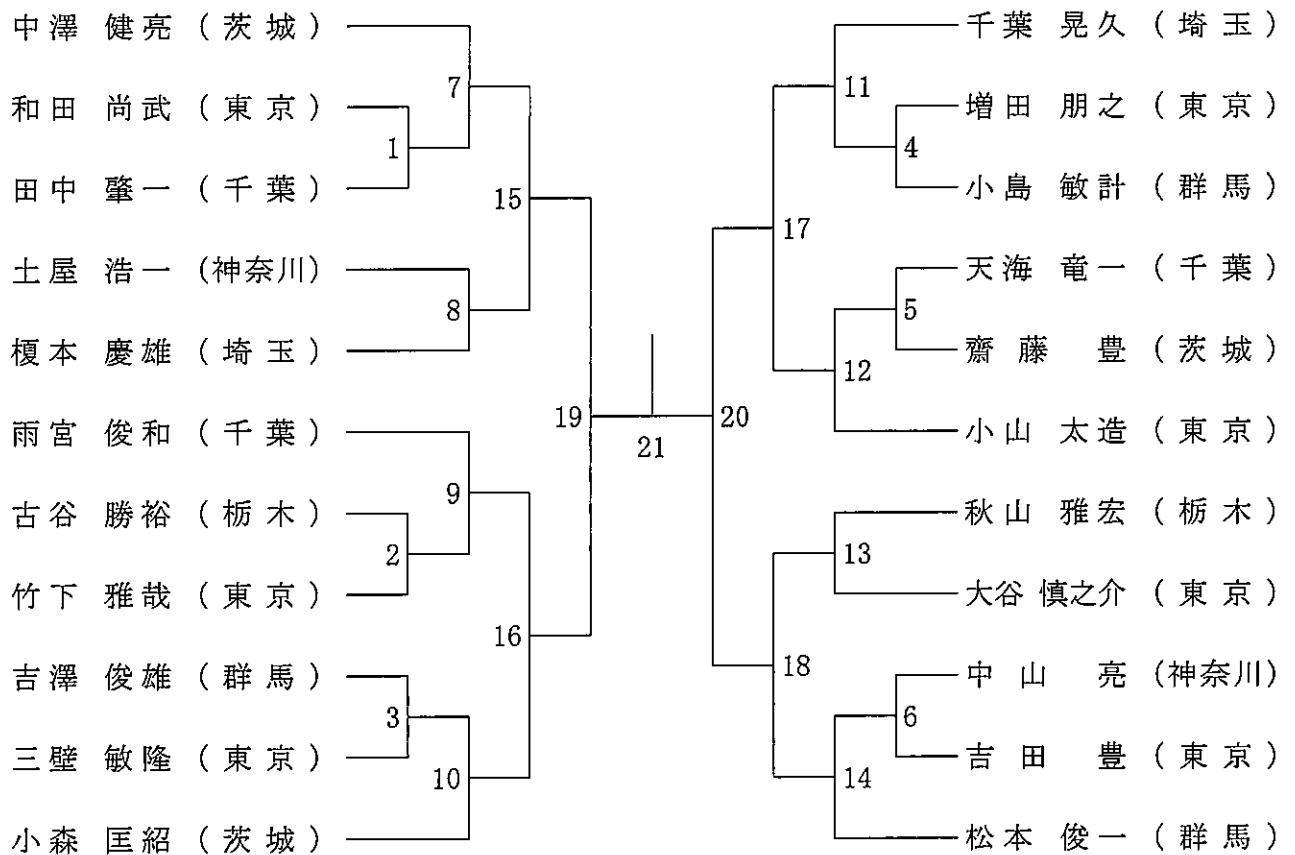

## 45歳以上男子シングルス

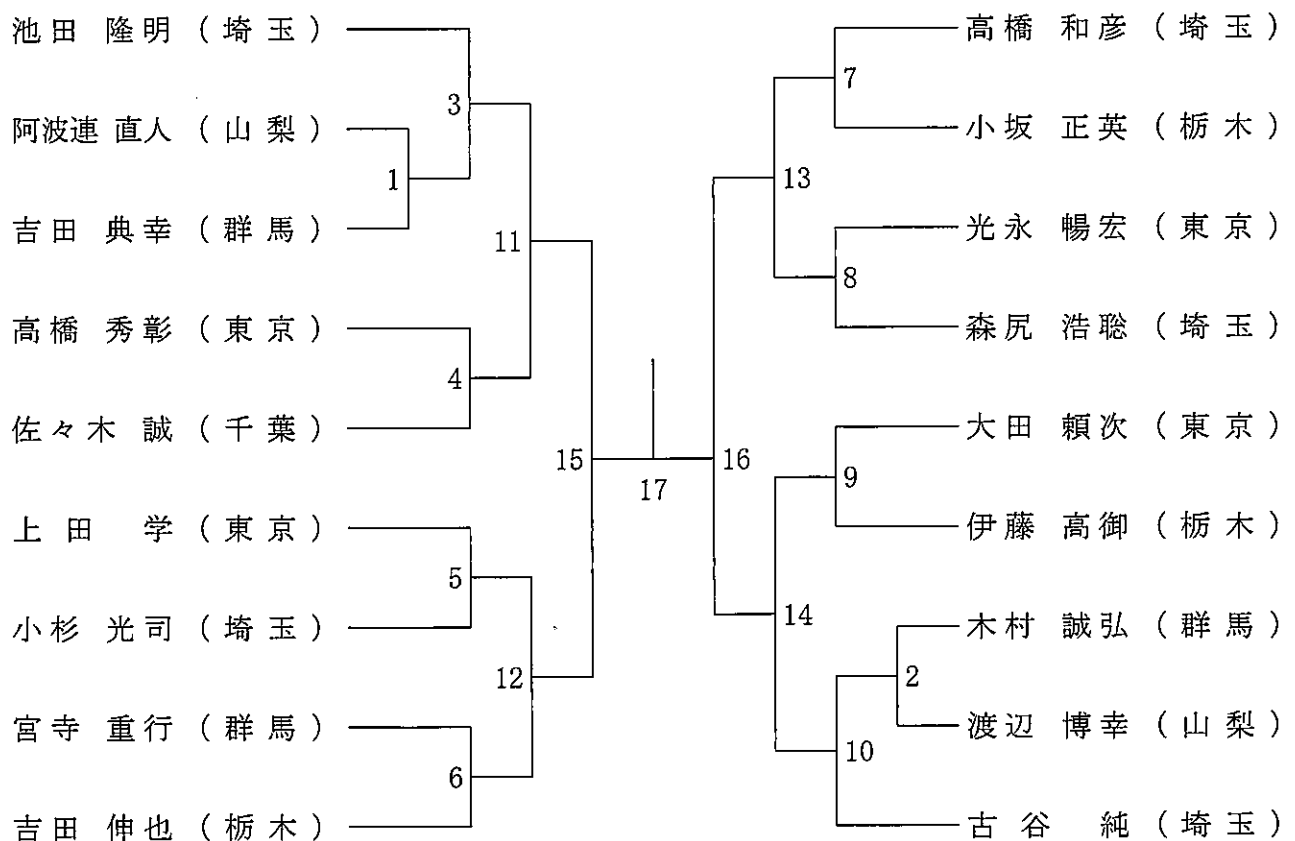

# 令和元年度第35回関東シニアバドミントン選手権大会

平成31年7月20日-21日 小瀬スポーツ公園他

## 50歳以上男子シングルス

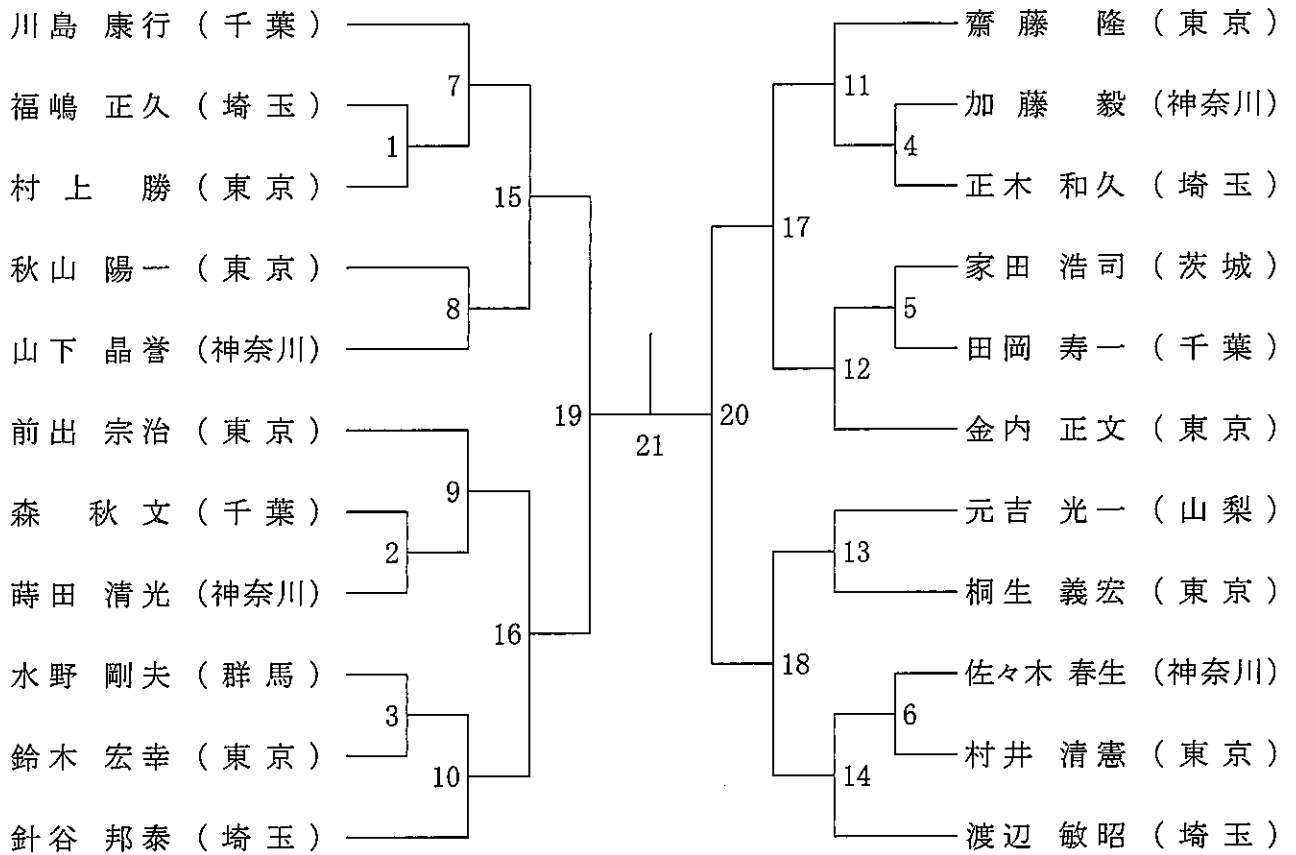

## 55歳以上男子シングルス

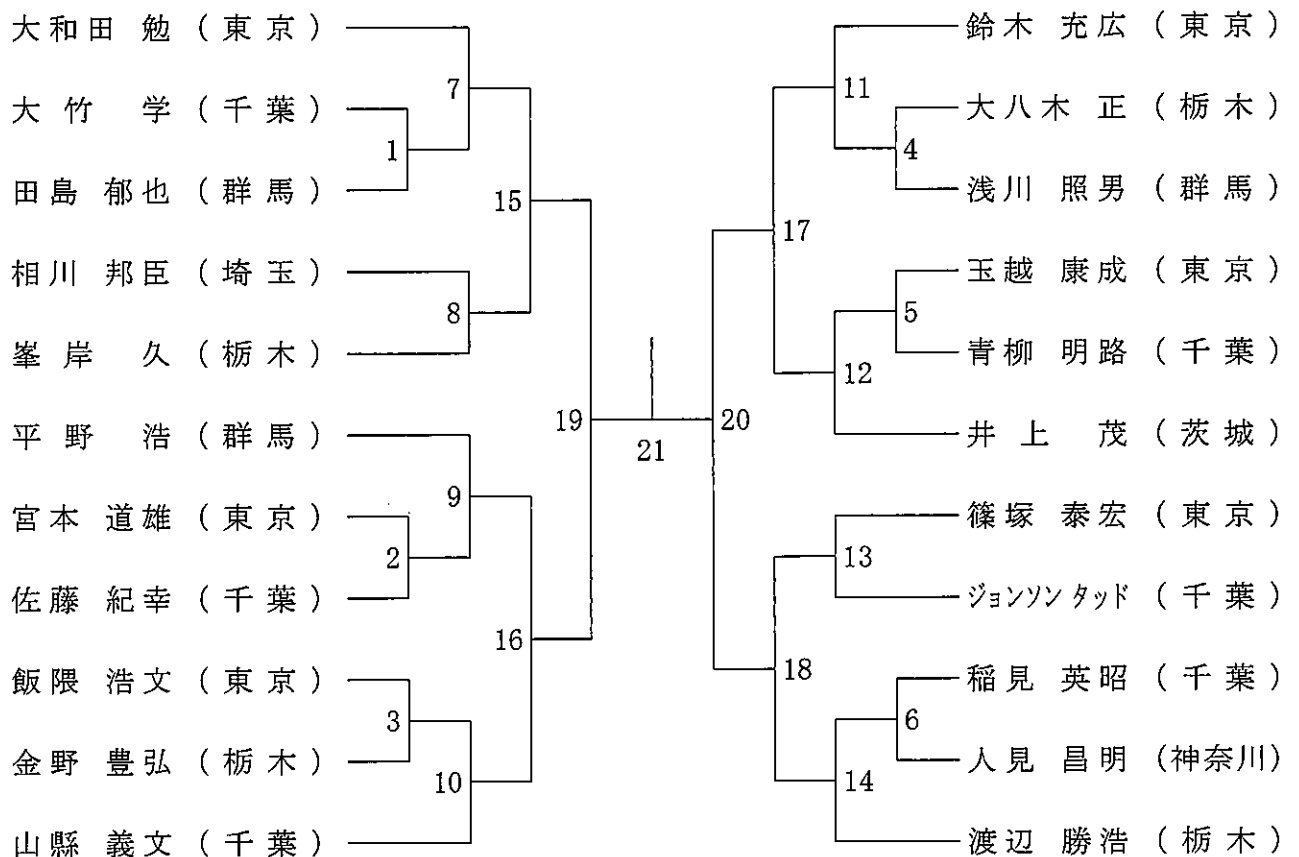

# 令和元年度第35回関東シニアバドミントン選手権大会

平成31年7月20日-21日 小瀬スポーツ公園他

## 60歳以上男子シングルス

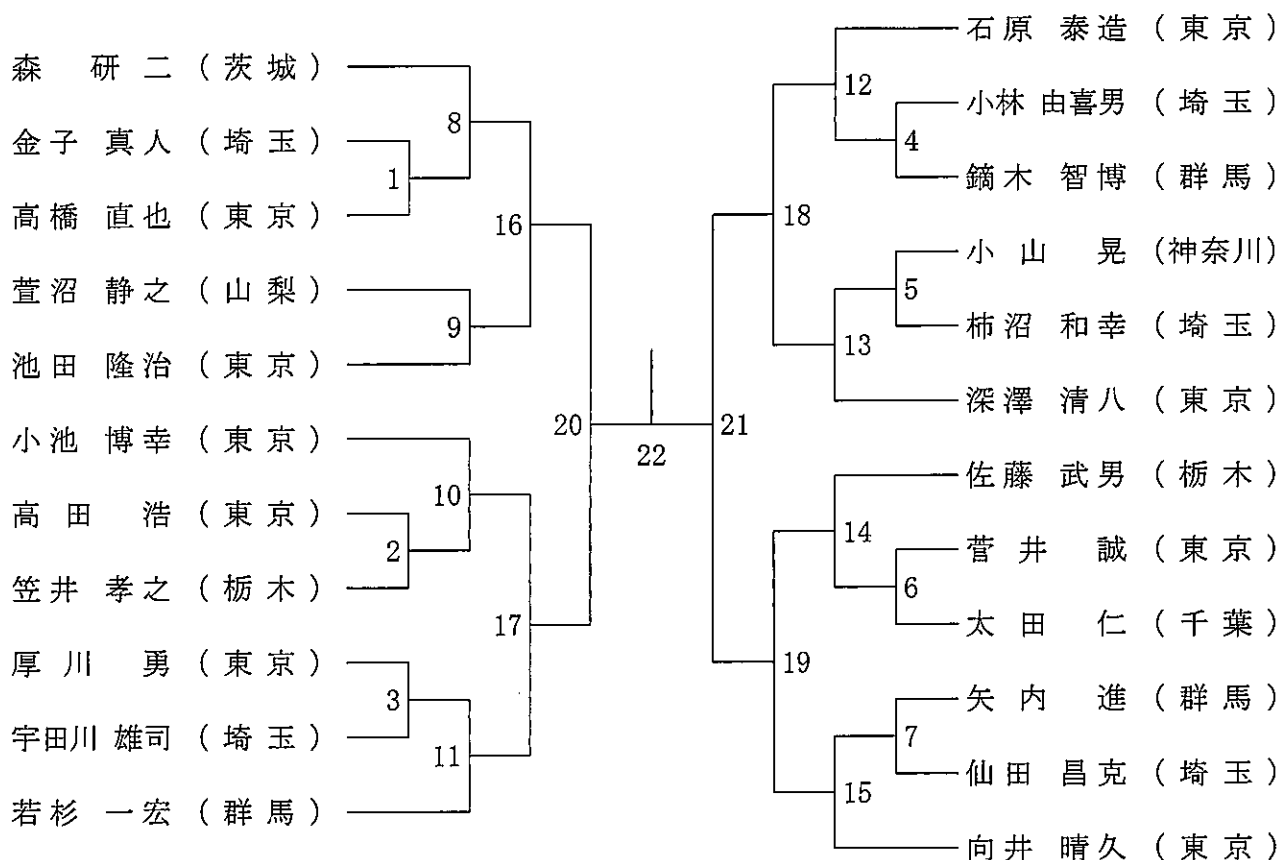

## 65歳以上男子シングルス

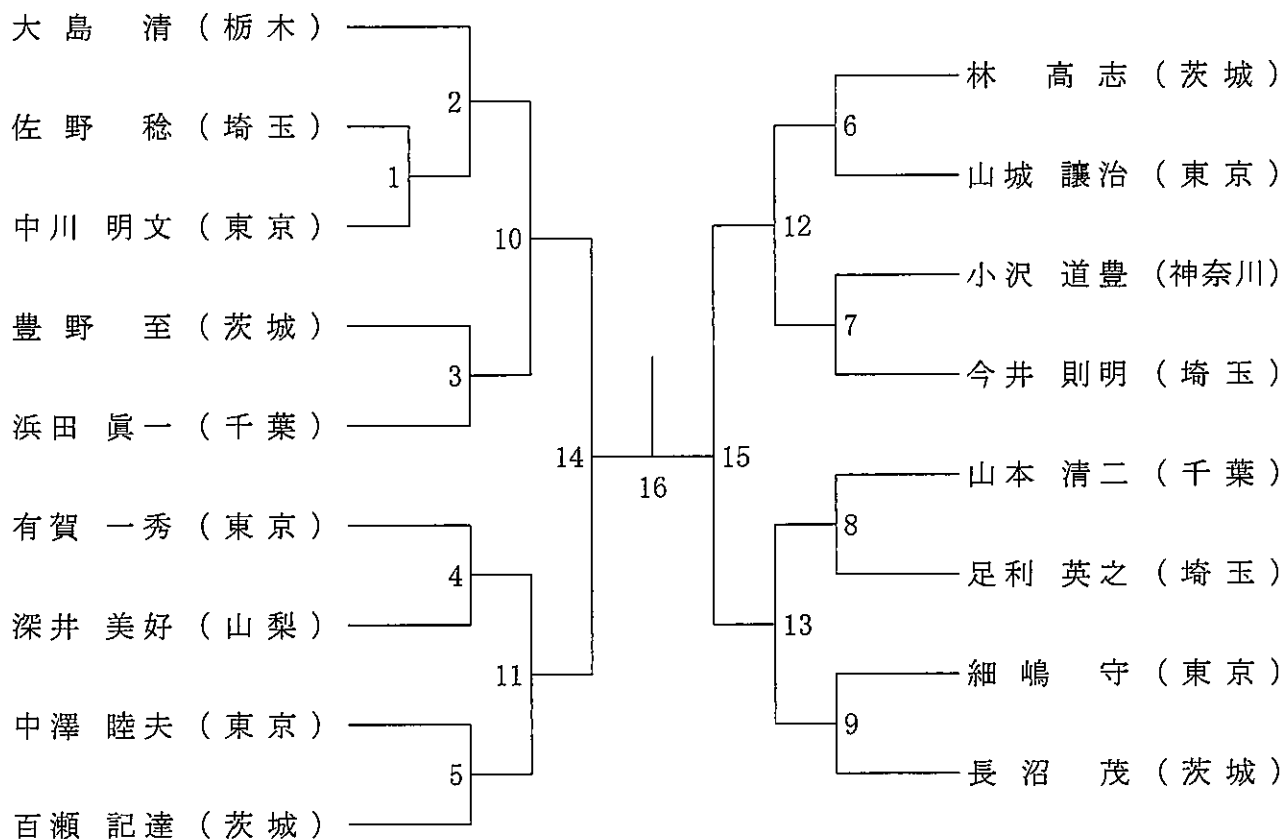

# 令和元年度第35回関東シニアバドミントン選手権大会

平成31年7月20日-21日 小瀬スポーツ公園他

## 70歳以上男子シングルス

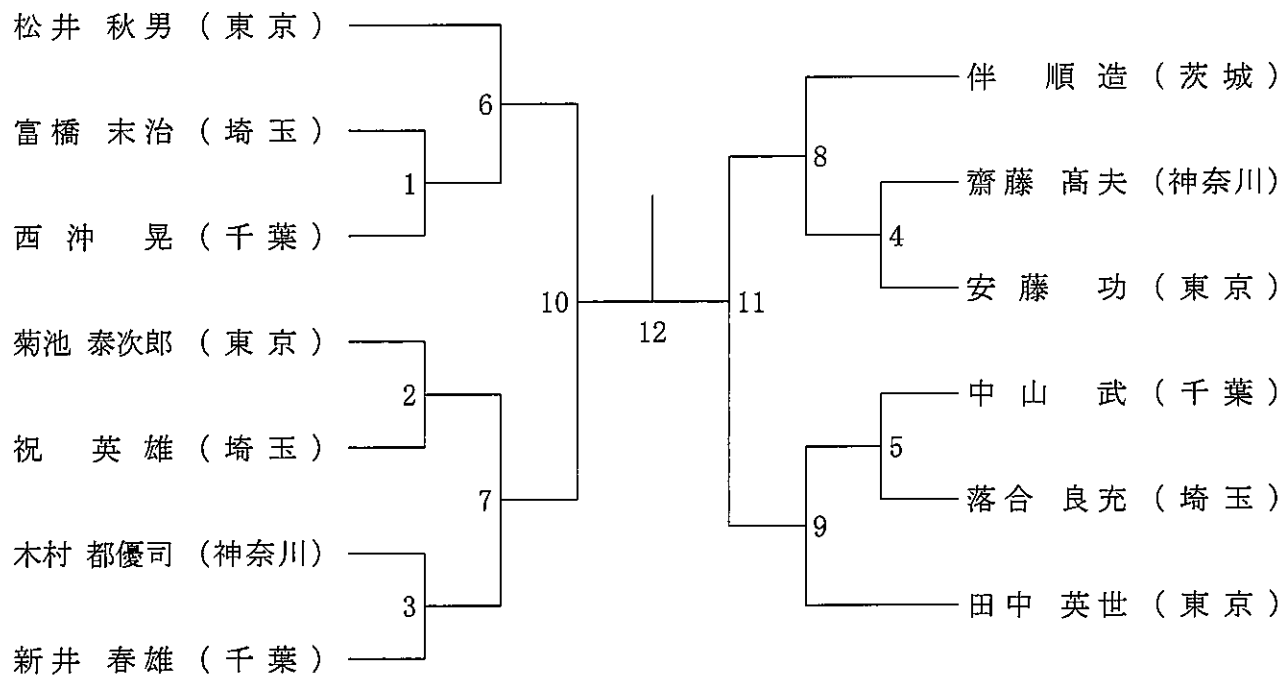

## 75歳以上男子シングルス

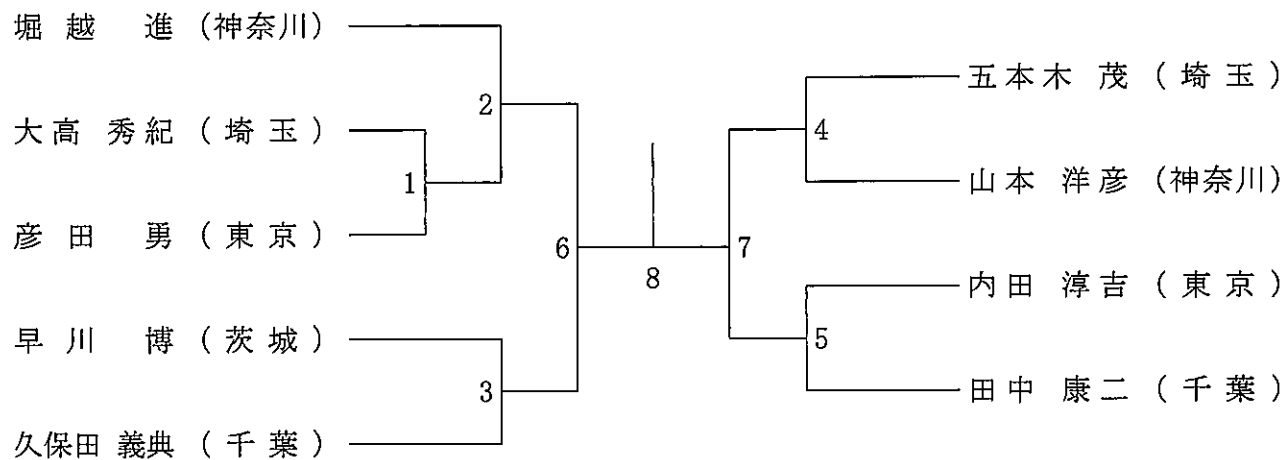

## 80歳以上男子シングルス

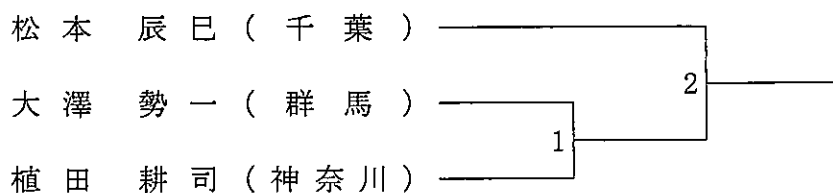

# 令和元年度第35回関東シニアバドミントン選手権大会

平成31年7月20日-21日 小瀬スポーツ公園他

## 30歳以上女子シングルス

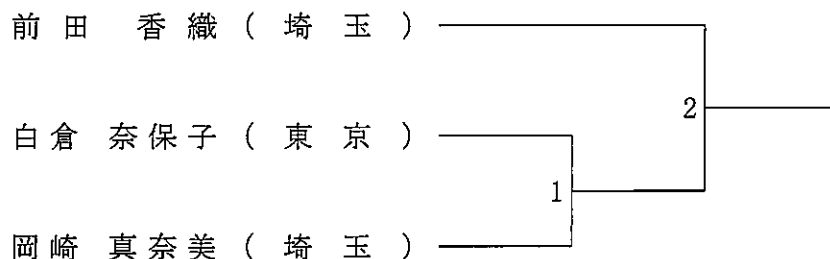

## 40歳以上女子シングルス

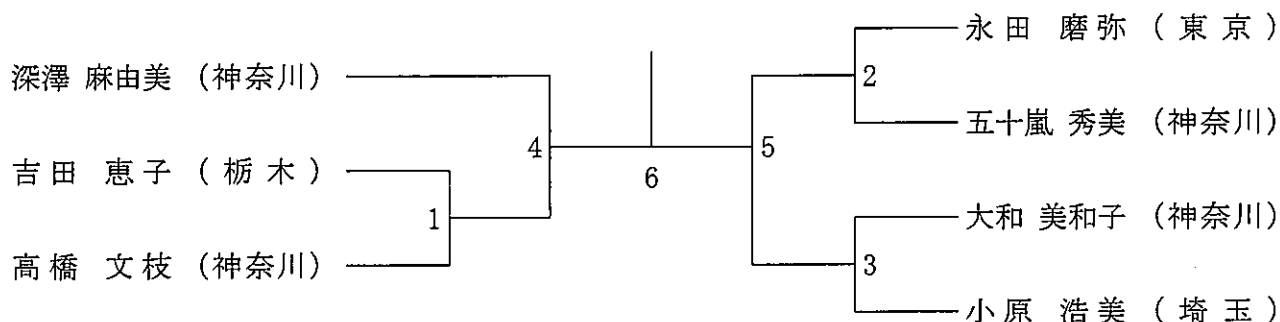

## 45歳以上女子シングルス

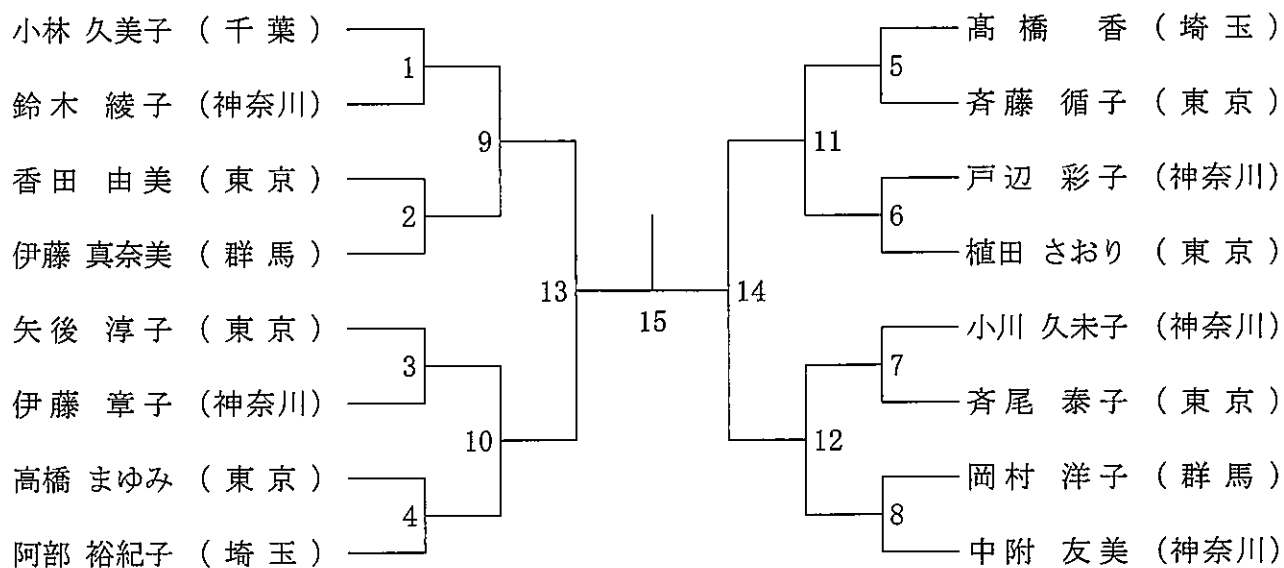

# 令和元年度第35回関東シニアバドミントン選手権大会

平成31年7月20日-21日 小瀬スポーツ公園他

## 50歳以上女子シングルス

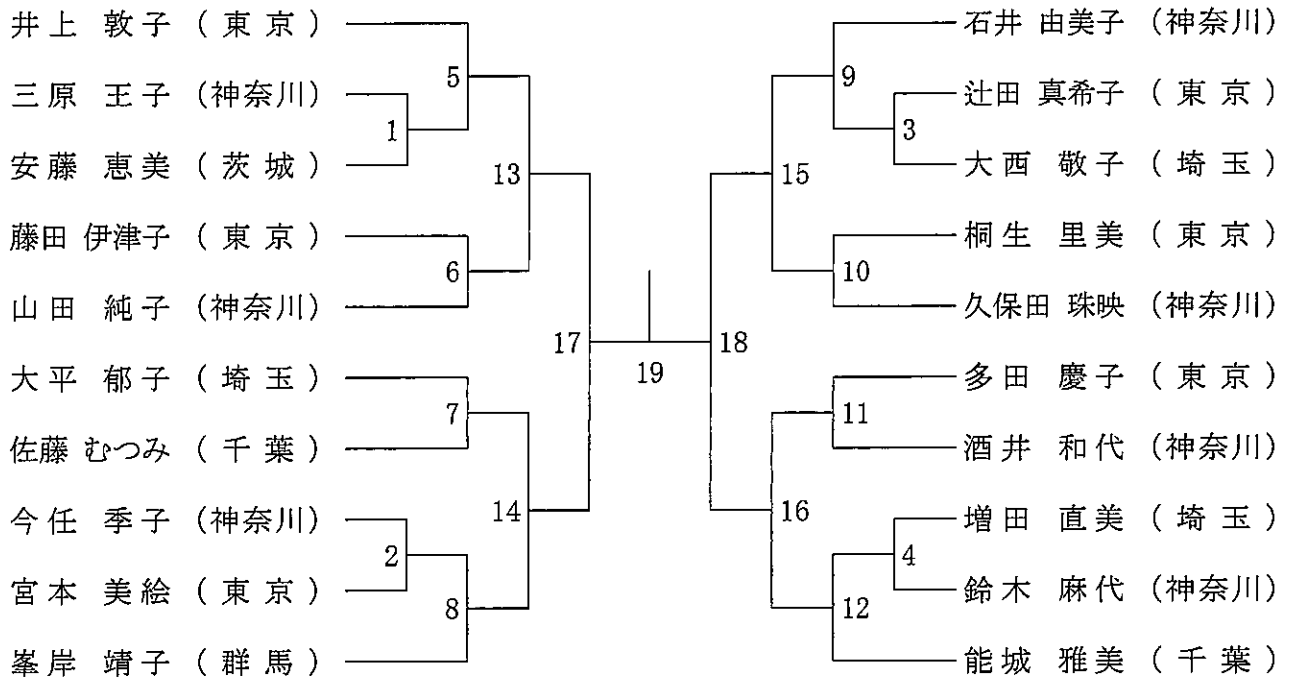

## 55歳以上女子シングルス

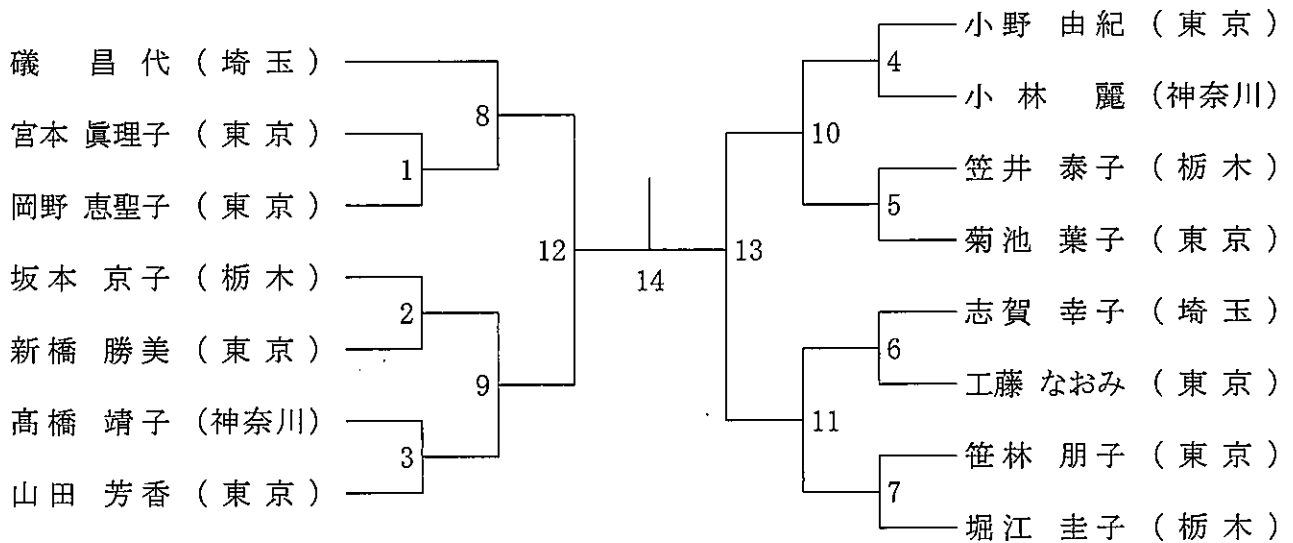

## 60歳以上女子シングルス

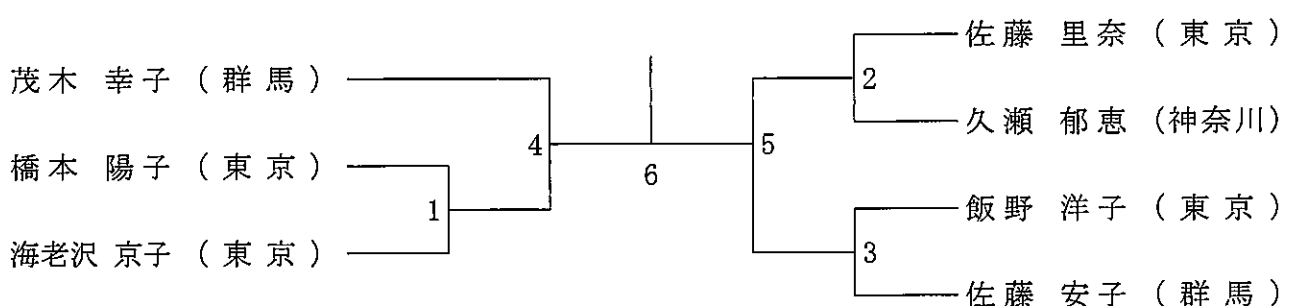

# 令和元年度第35回関東シニアバドミントン選手権大会

平成31年7月20日-21日 小瀬スポーツ公園他

## 30歳以上男子ダブルス

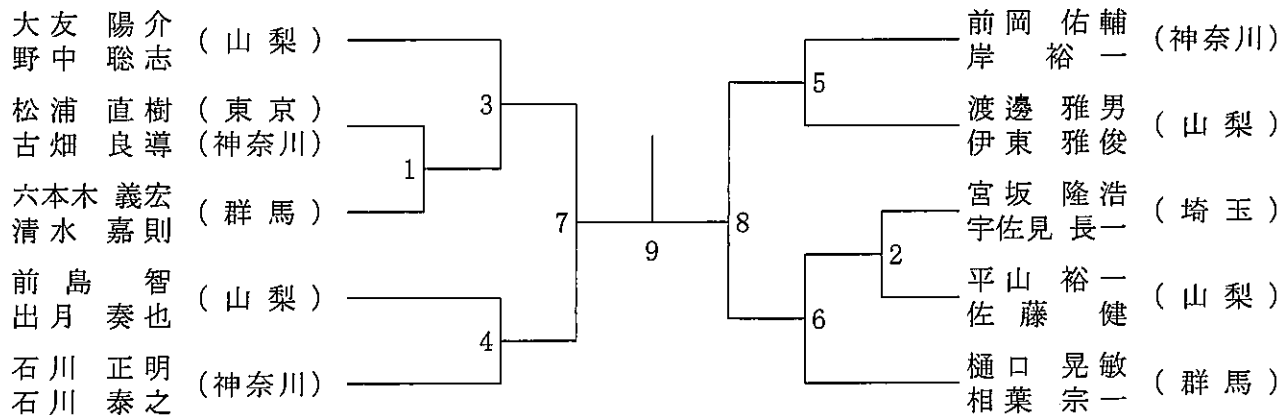

## 35歳以上男子ダブルス

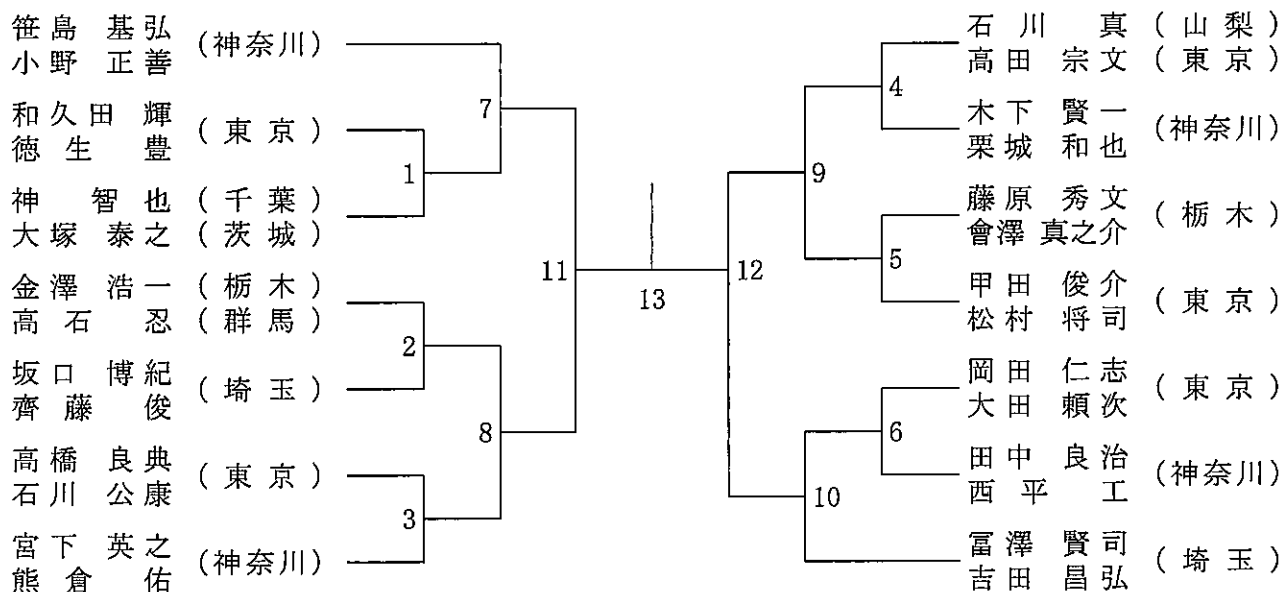

## 40歳以上男子ダブルス

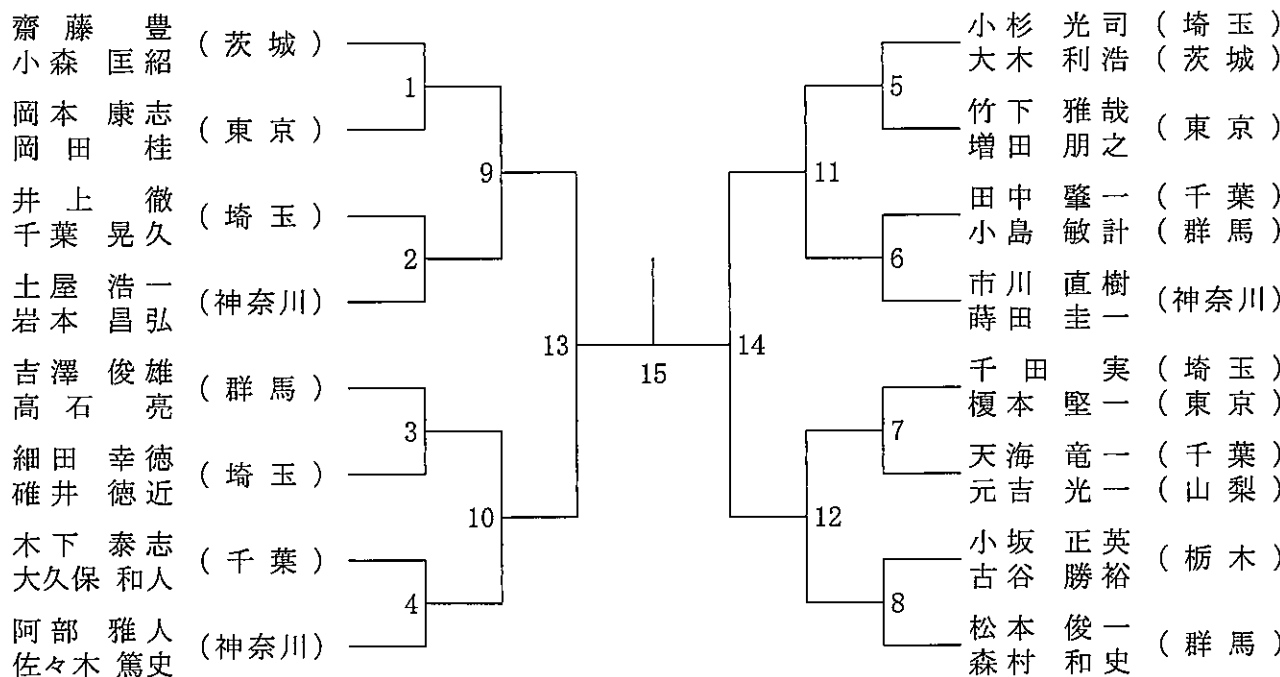



# 令和元年度第35回関東シニアバドミントン選手権大会

平成31年7月20日-21日 小瀬スポーツ公園他

## 45歳以上男子ダブルス

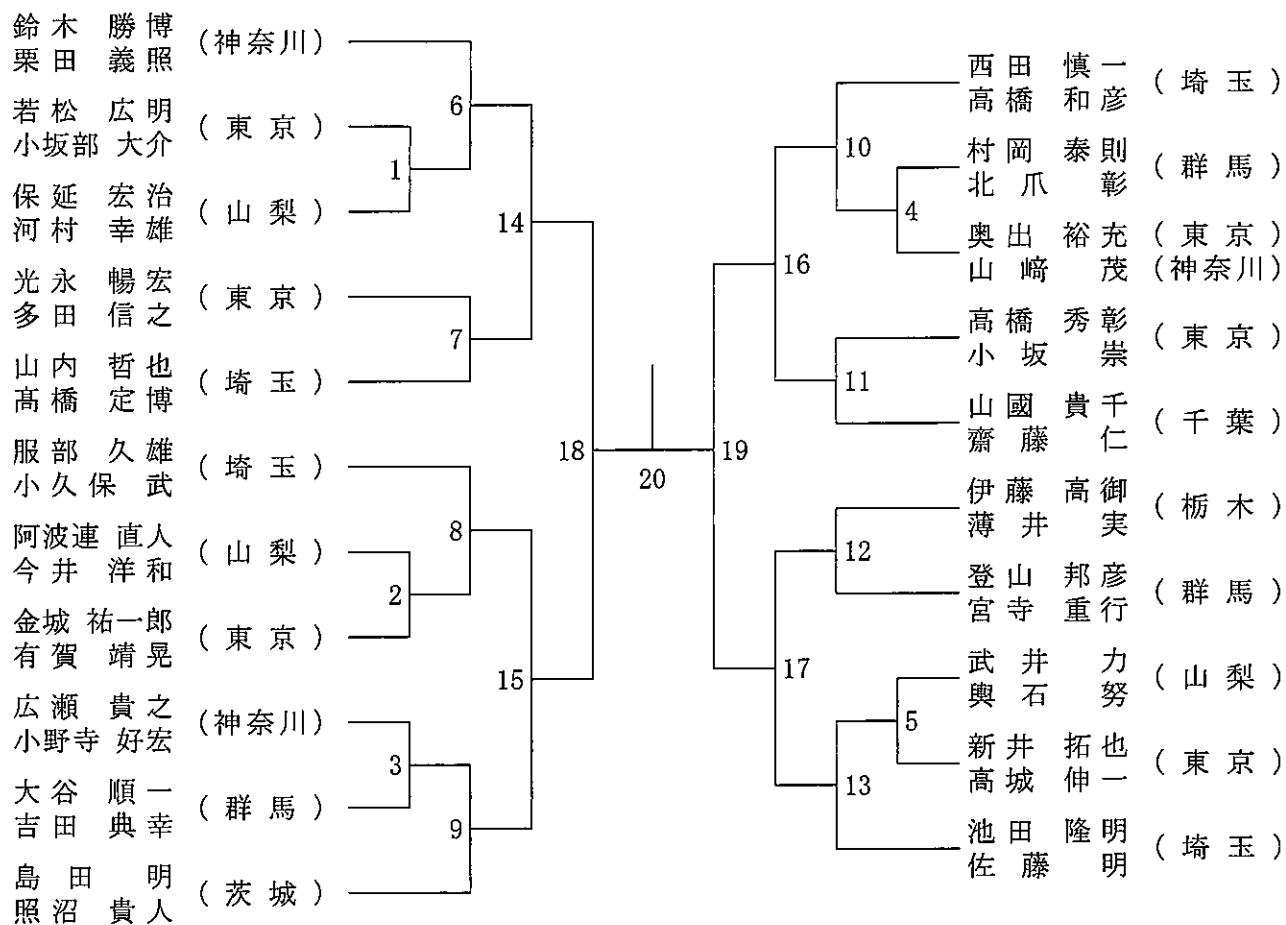

## 50歳以上男子ダブルス

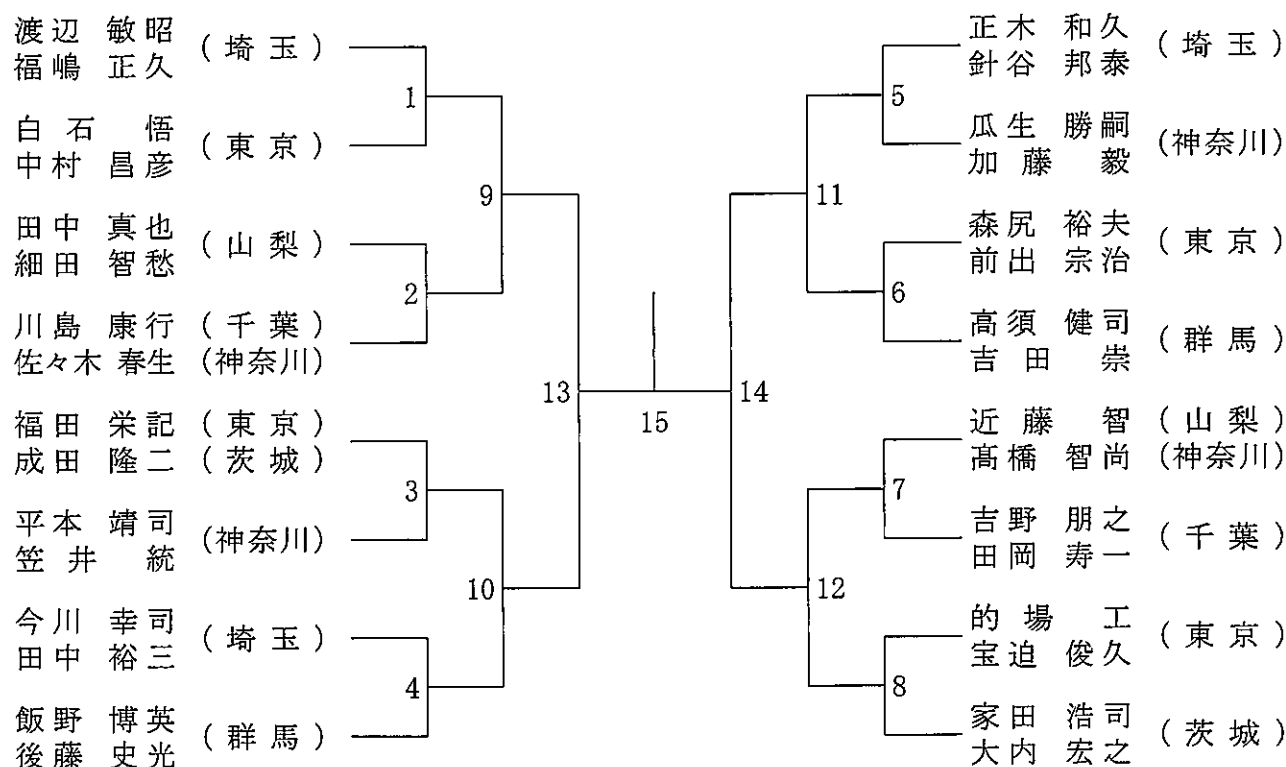

# 令和元年度第35回関東シニアバドミントン選手権大会

平成31年7月20日-21日 小瀬スポーツ公園他

## 55歳以上男子ダブルス

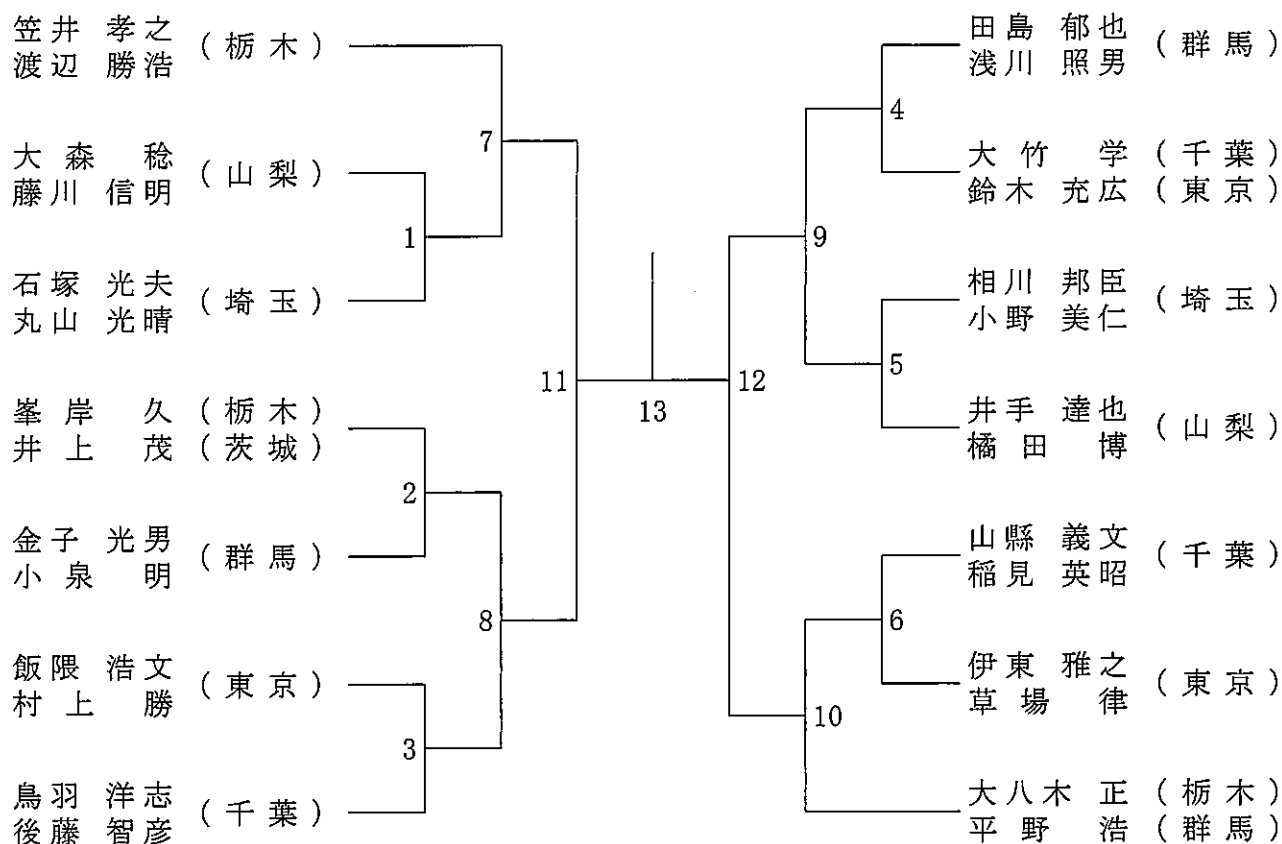

## 60歳以上男子ダブルス

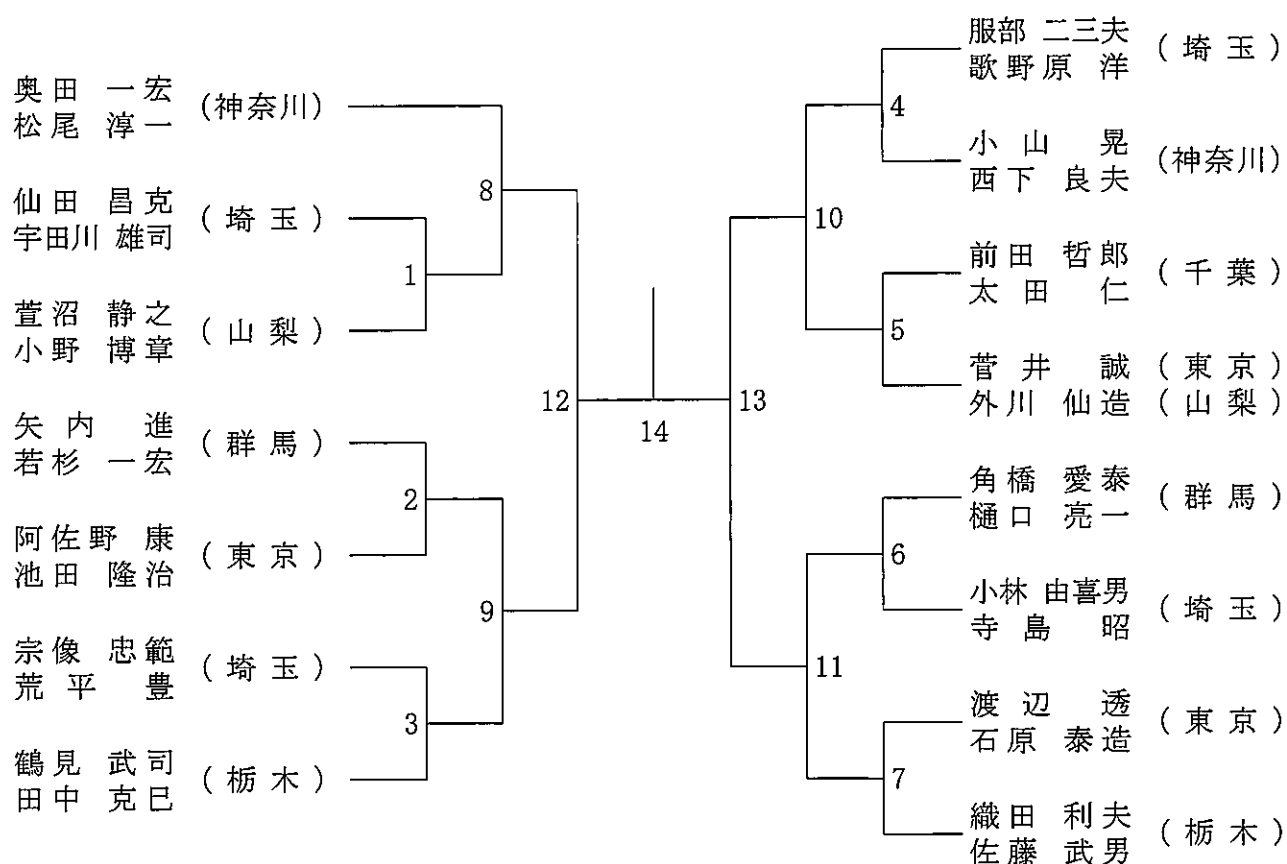

# 令和元年度第35回関東シニアバドミントン選手権大会

平成31年7月20日-21日 小瀬スポーツ公園他

## 65歳以上男子ダブルス

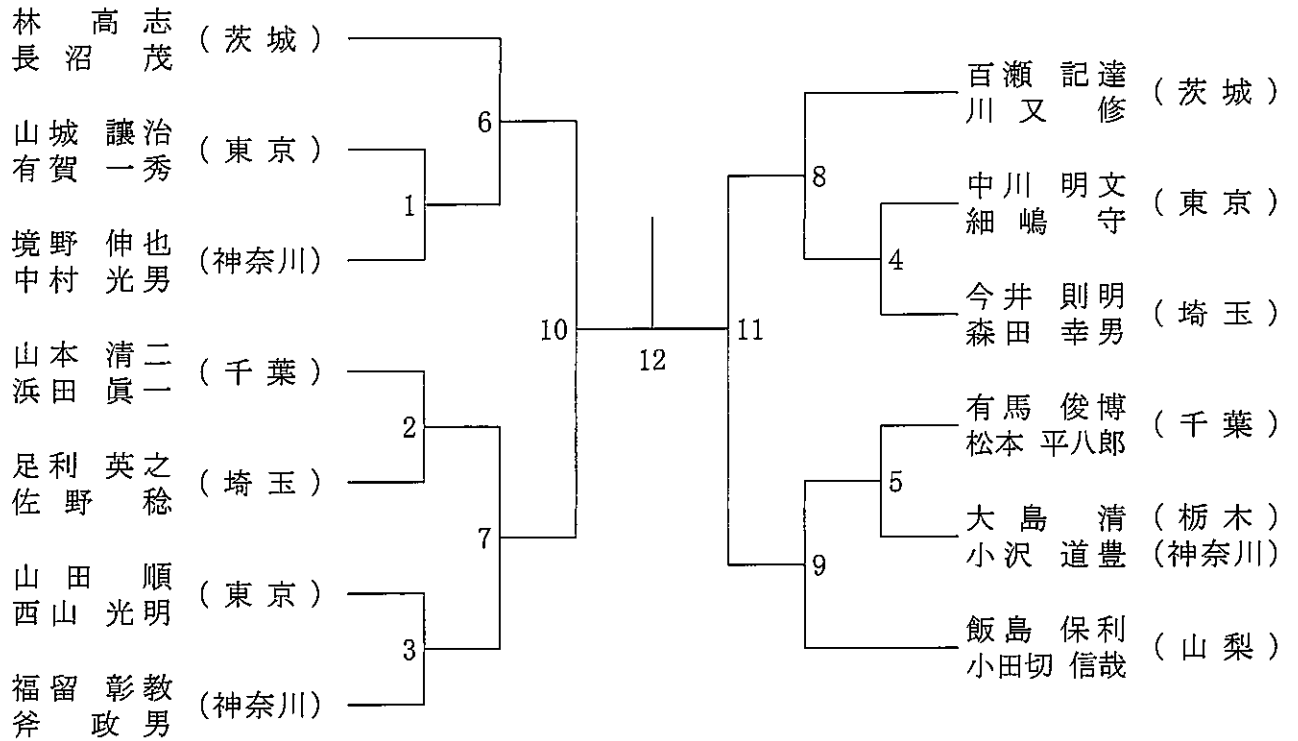

## 70歳以上男子ダブルス

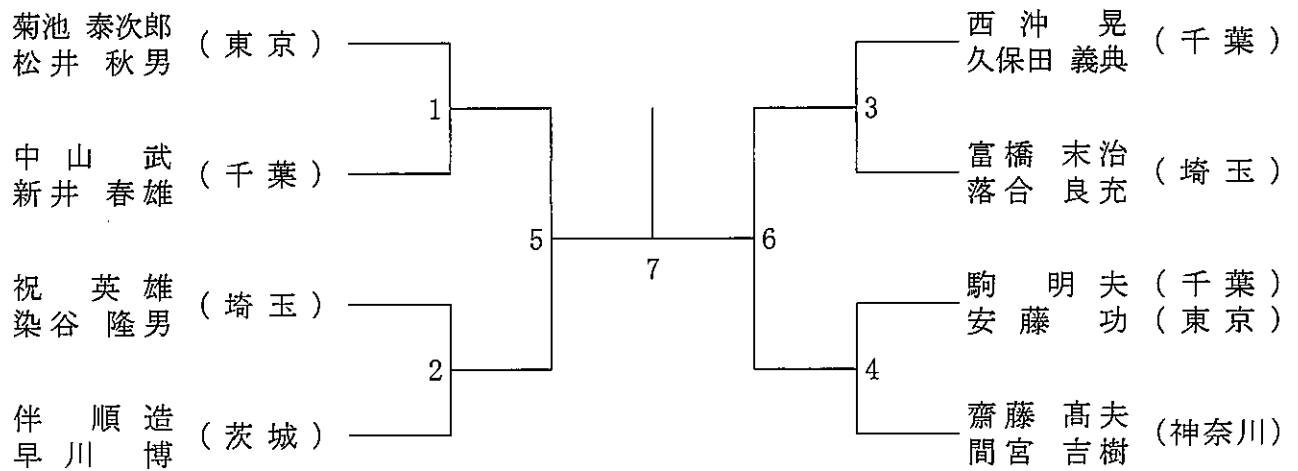

## 75歳以上男子ダブルス

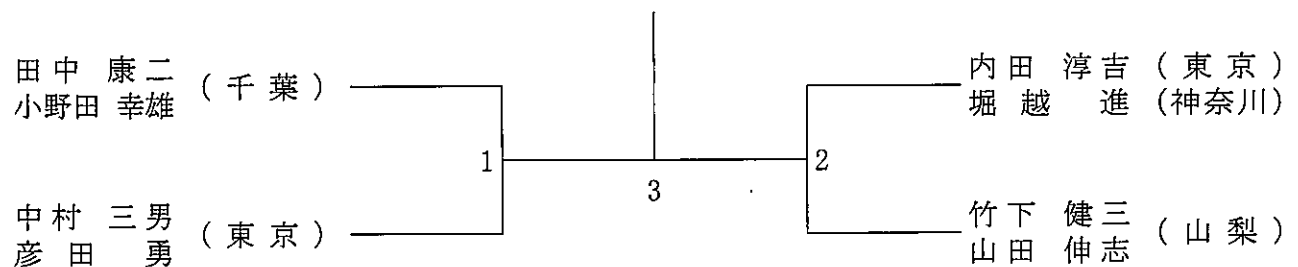

# 令和元年度第35回関東シニアバドミントン選手権大会

平成31年7月20日-21日 小瀬スポーツ公園他

## 30歳以上女子ダブルス

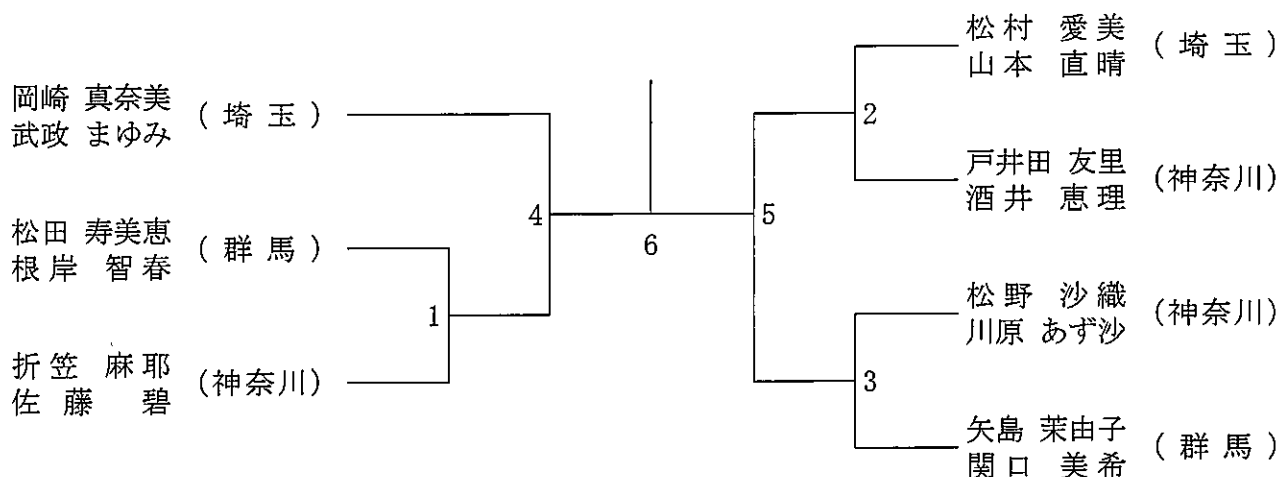

## 35歳以上女子ダブルス

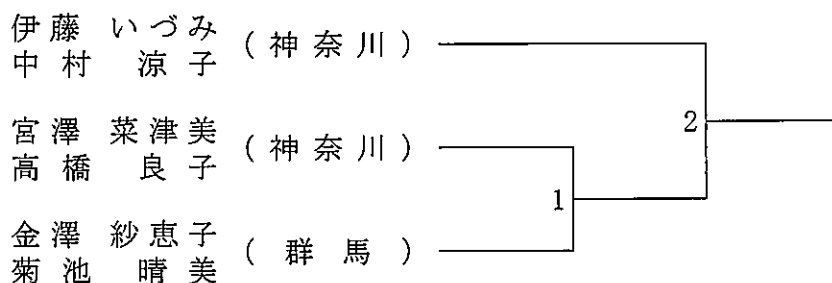

## 40歳以上女子ダブルス

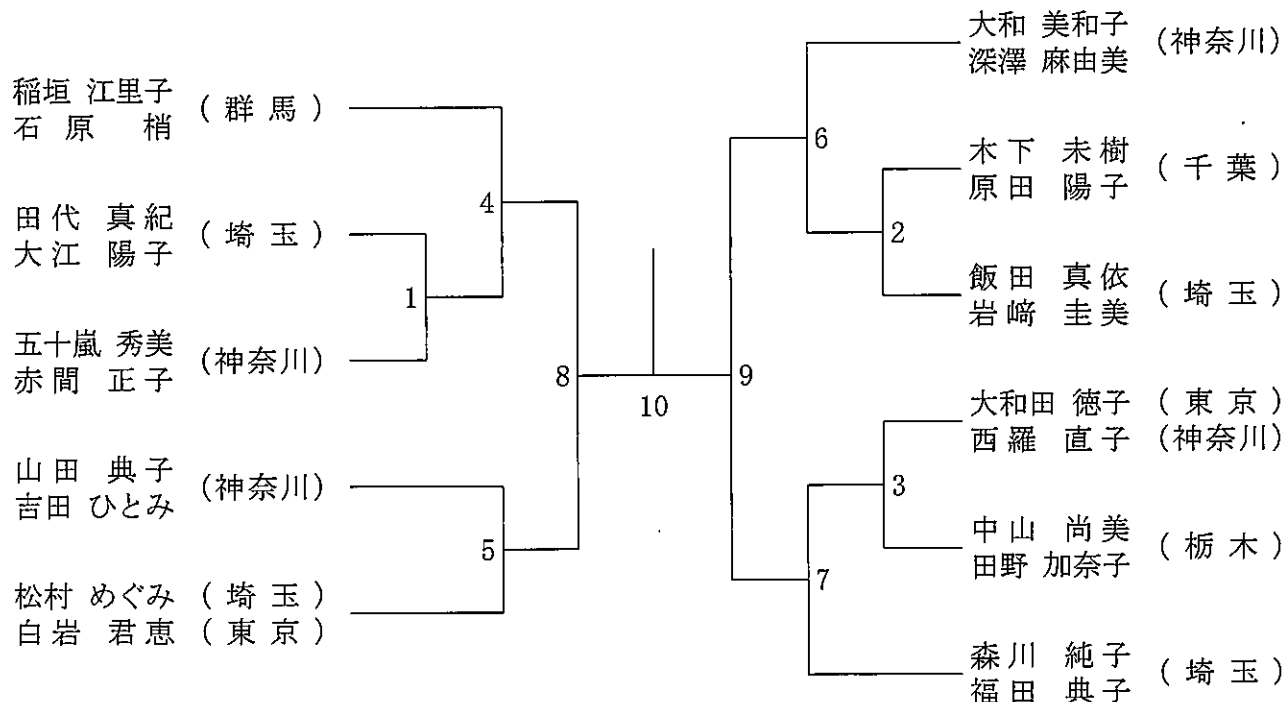

# 令和元年度第35回関東シニアバドミントン選手権大会

平成31年7月20日-21日 小瀬スポーツ公園他

## 45歳以上女子ダブルス

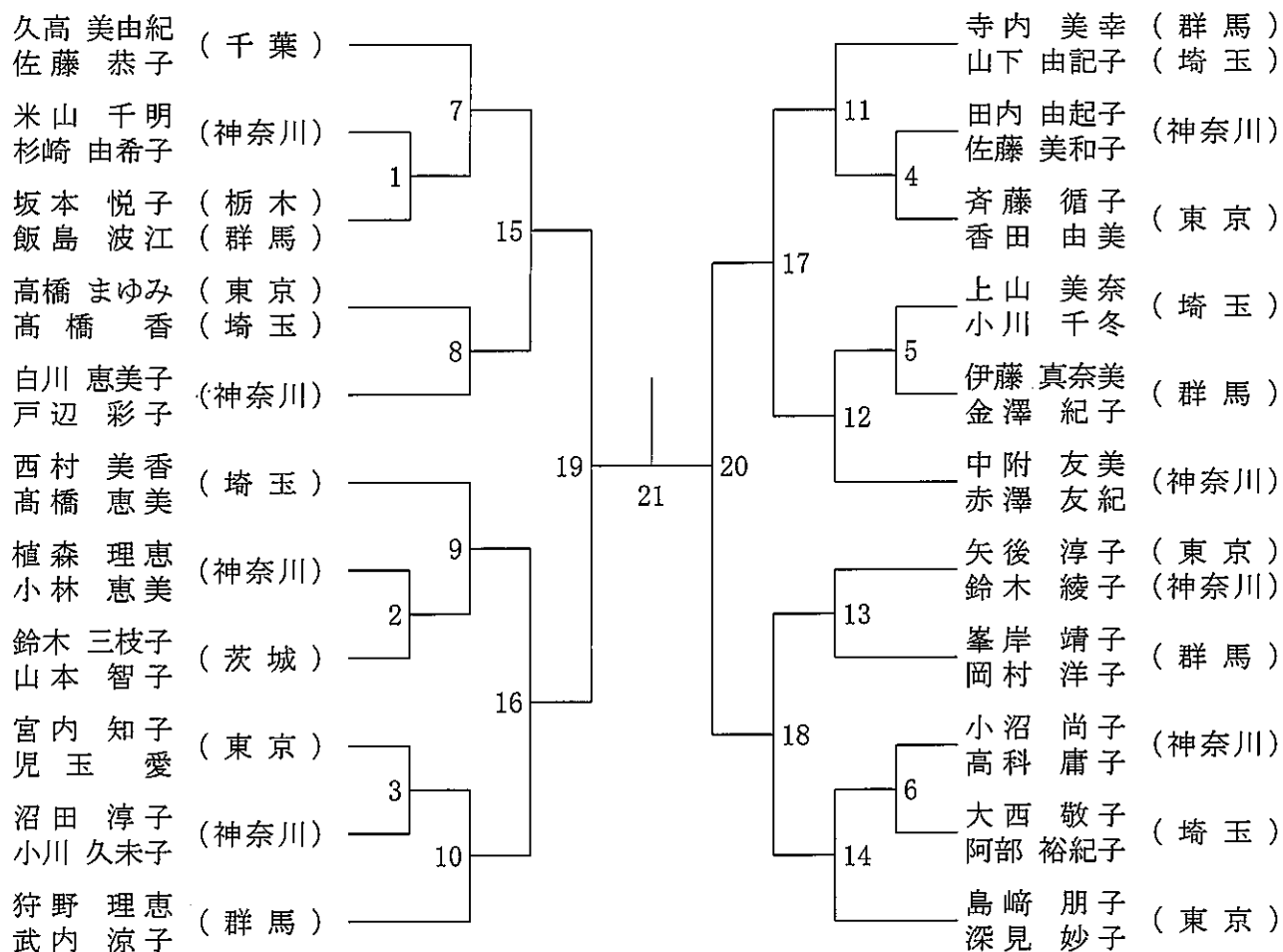

## 50歳以上女子ダブルス

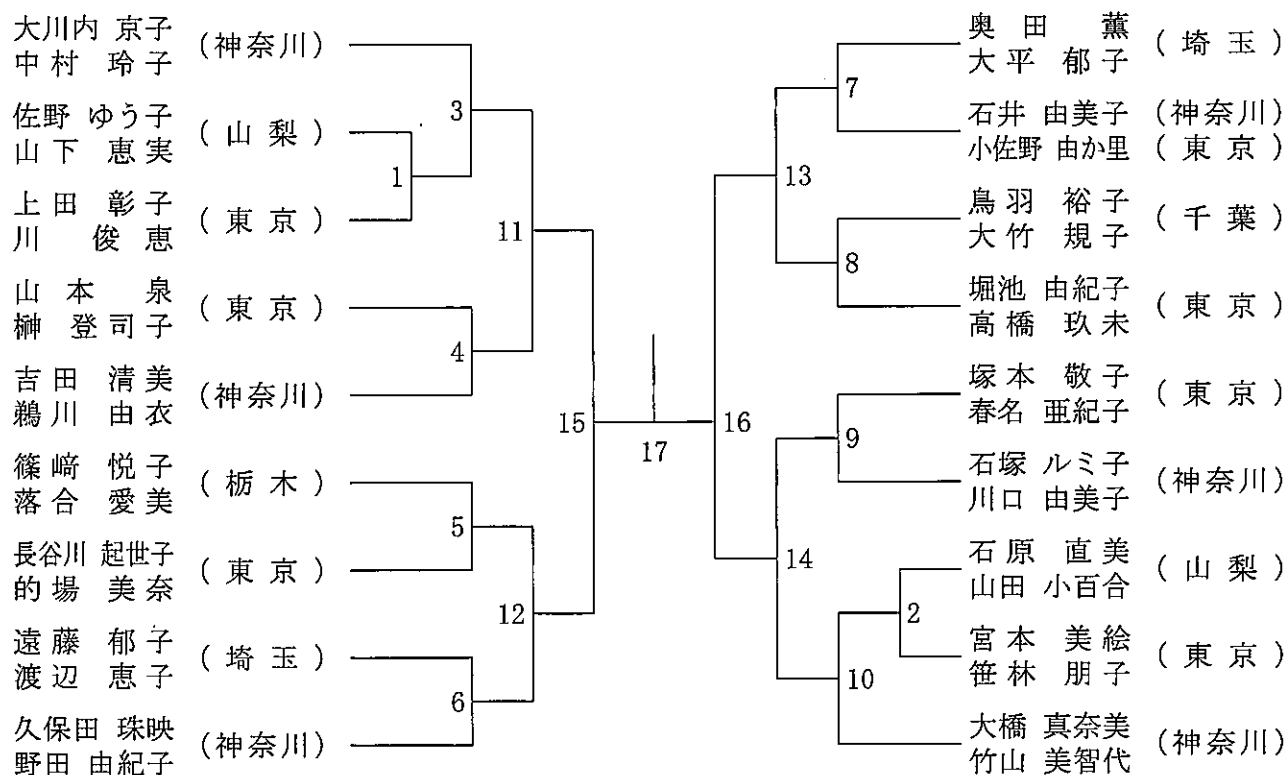

# 令和元年度第35回関東シニアバドミントン選手権大会

平成31年7月20日-21日 小瀬スポーツ公園他

## 55歳以上女子ダブルス

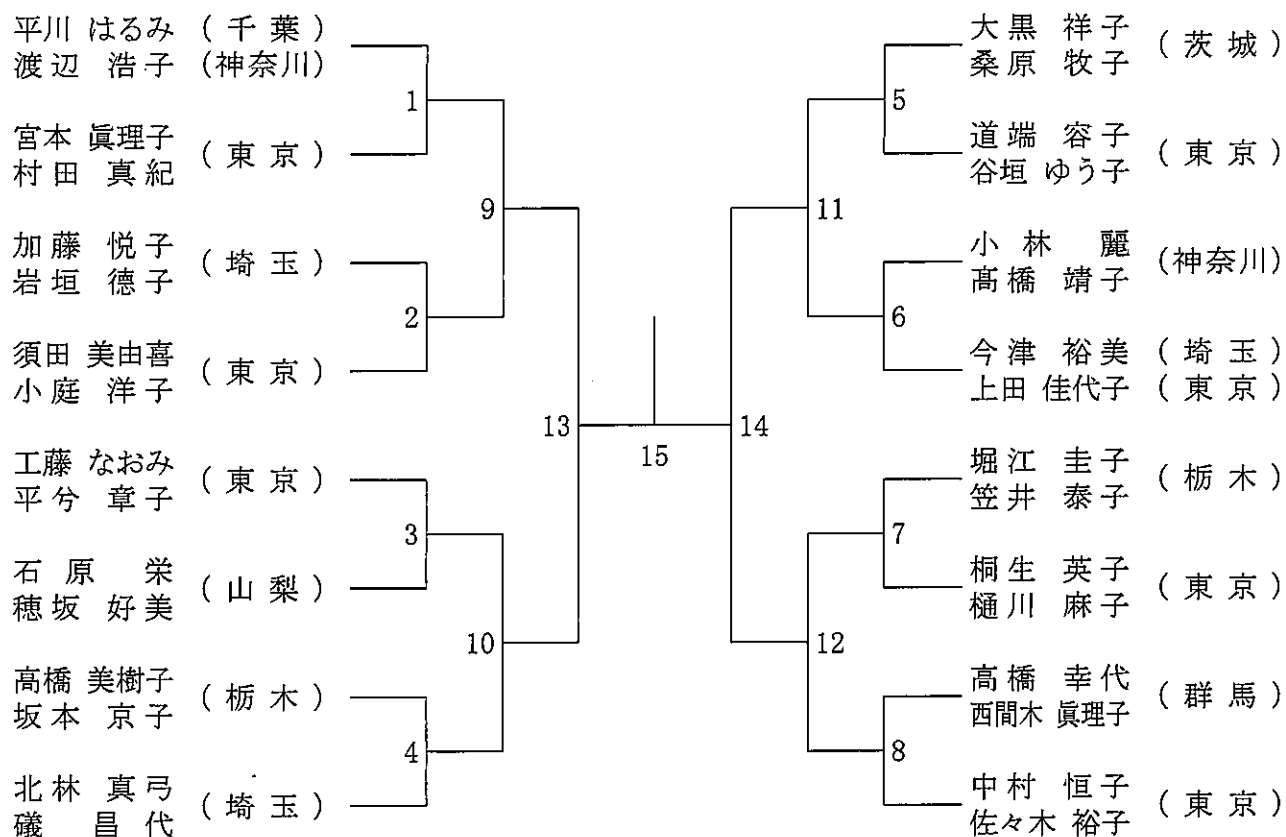

## 60歳以上女子ダブルス

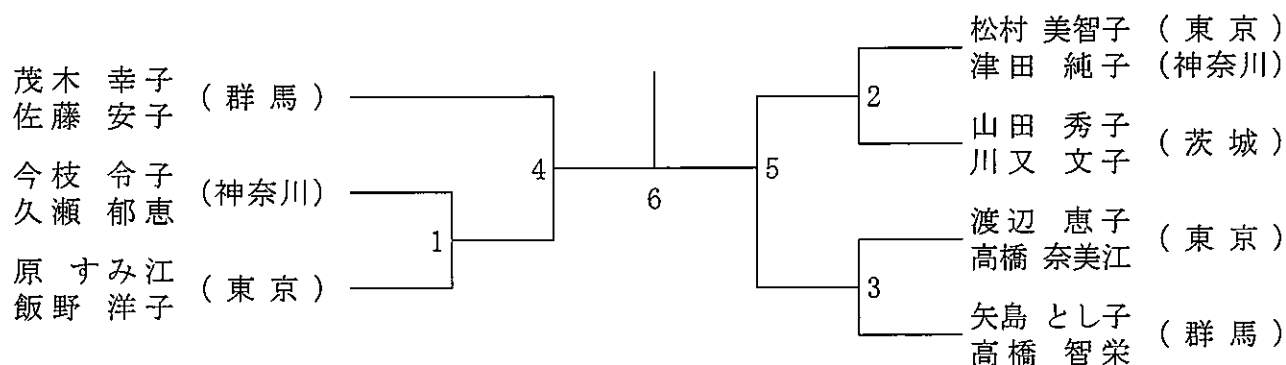

## 65歳以上女子ダブルス

